

ご自宅のアンテナの状況に応じて、アンテナ-本機-テレビ間でアンテナ線をつないでください。

ケーブルテレビ(CATV)で受信している場合は

p.16「ケーブルテレビ(CATV)で受信しているときは」をごらんになり、接続してください。

- デジタル放送用のアンテナやケーブル、プラグは、デジタル放送対応のものをお使いください。アンテナ線の加工が必要な場合は、お買い上げの販売店にご相談ください。
- 受信する放送の種類によっては、BS・CS/U・V分波器(市販品)が必要です。
- BS・110度CSデジタル放送を受信しない場合は、BS・CS関連のケーブルやBS・CS/U・V分波器の接続は不要です。
- 本機で受信できる地上放送は、地上デジタル放送だけです。(地上アナログ放送は受信できません。)

地上デジタル放送とBS・110度CSデジタル放送のアンテナ線が、別々に部屋まで来ている場合

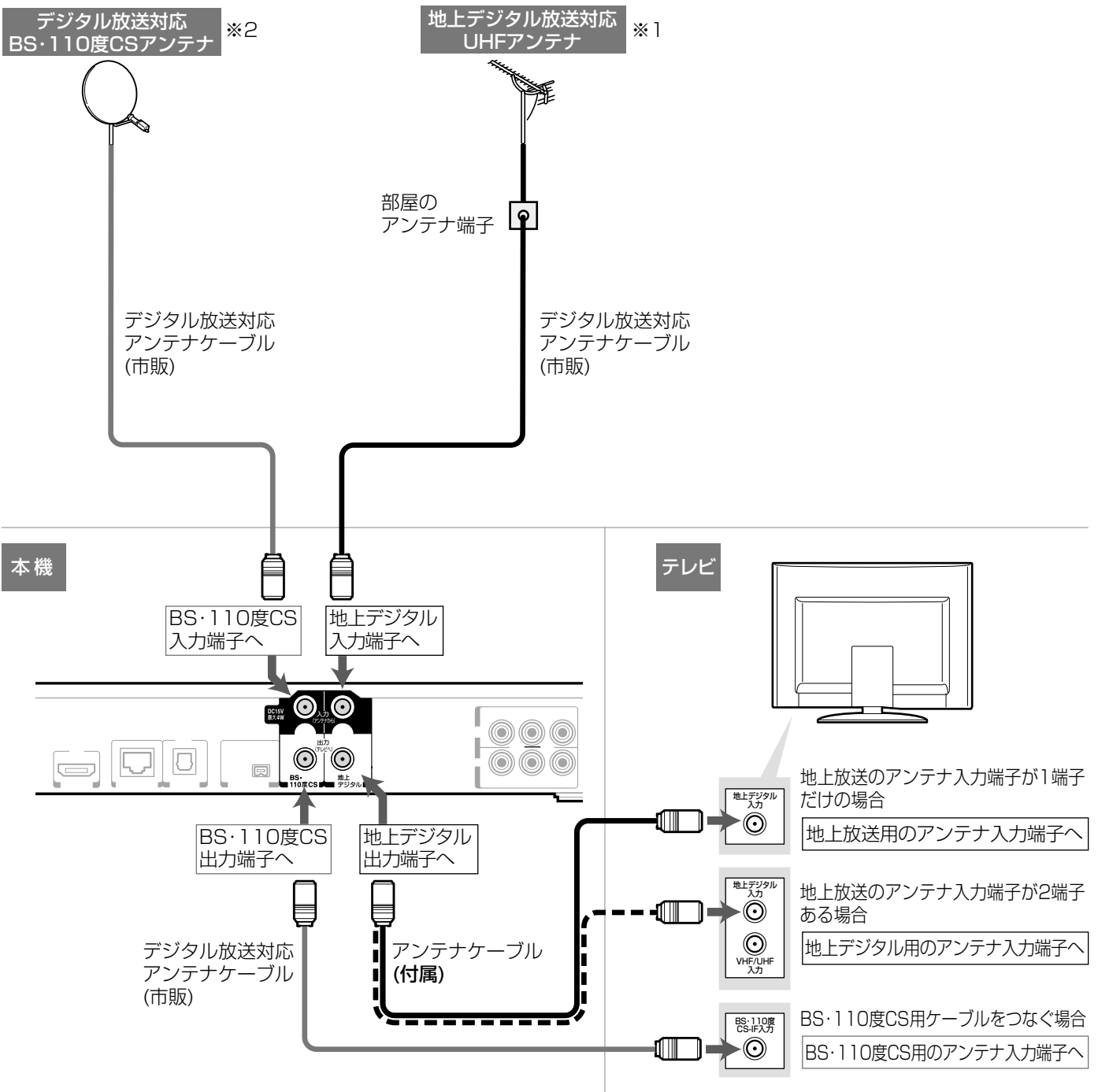

- 電源コードは、すべての接続が終わったあとでつなぎます。

- ※1 地上デジタル放送の放送局によって放送を受信するUHFアンテナの向き(放送電波の中継基地)が異なる場合や、VHFアンテナだけで受信している場合は、別途地上デジタル放送対応のUHFアンテナを設置してください。アンテナの設置状況が原因で地上デジタル放送の全部または一部が受信できない場合は、お買い上げの販売店にご相談ください。(または、「総務省 地上デジタルテレビジョン放送受信相談センター(地デジコールセンター)」にご相談ください。p.45)
- ※2 BS・110度CSアンテナは、方向や角度がわずかでもずれると放送が映りません。調整のしかたは、アンテナの取扱説明書をごらんください。
- ※3 分波器(市販)には、ケーブル一体型のももあります。お買い求めになるときにどのタイプの分波器を選べば良いかわからないときは、お買い上げの販売店にご相談ください。

各部

準備(接続)

準備(設定)

テレビ放送

メディア

録る

見る

消編集

残り残込すむ

便利機能

安全注意

仕様

困ったとき

マンションなどで、地上デジタルとBS・110度CSデジタル放送のアンテナ線が、1つになって部屋まで来ている場合

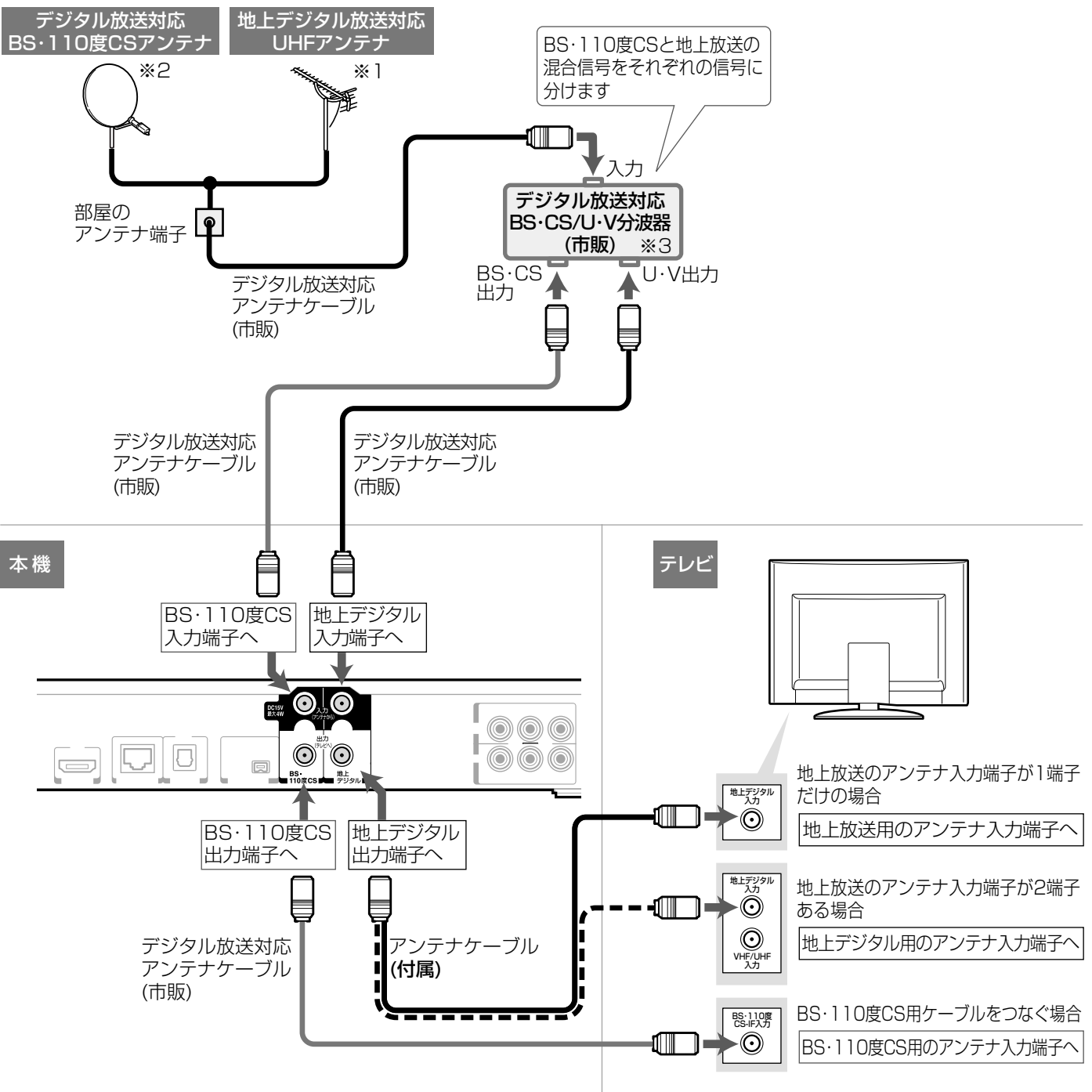

● 電源コードは、すべての接続が終わったあとでつなぎます。

各部

準備
(接続続)

準備
(設定)

テレビ
放送

メディア

録る

見る

消編集
去集

残り
残込
む

便利
機能

安全
注意

仕様

困った
とき

地上デジタル放送の映りが悪いチャンネルを映りやすくするとき

BS・110度CSアンテナのアンテナレベルを表示するとき

1 前ページで“受信設定”画面を表示したあと、“地上デジタル”が選ばれているので、そのまま決定する

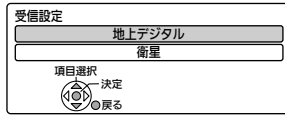

2 “アッテネーター”の設定を“入”に変更する

1 “アッテネーター”を選ぶ

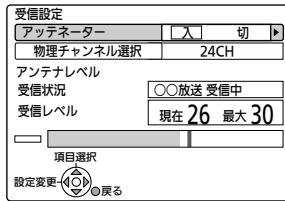

2 “入”を選ぶ



- 受信の強弱が変更されます。“入”にすると弱くなり、状況が改善されることがあります。
- 地上デジタル放送はUHF放送の電波を使って送信されています。物理チャンネルとは、地上デジタル放送を実際に受信しているUHF放送のチャンネル(13～62CH)のことです。

地上デジタル放送用のアンテナレベルについて
この画面でアンテナレベルを確認しながら、UHFアンテナの向きを調整することができます。
この場合、アンテナレベルは「22」以上が目安です。

3 調整が終わったら、戻る を何回か押し、通常画面に戻す

1 前ページで“受信設定”画面を表示したあと、“衛星”を選び、決定する

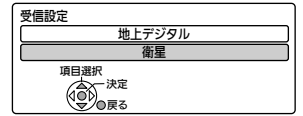

2 “アンテナ電源”が“切”になっているときは、“入”に変更する

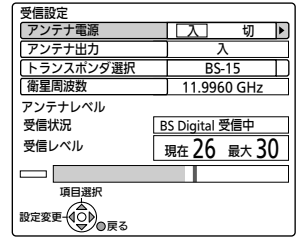

- 本機からBS・110度CSアンテナへ電源を供給します。
- “アンテナ出力”は、テレビをつないでいるときは“入”にしておいてください。“切”にすると、本機の電源切時にテレビなどでBS・110度CS放送が受信できなくなります。
- “トランスポンダ選択”、“衛星周波数”は放送局からの案内がない限り変更しないでください。変更すると、視聴できなくなることがあります。

3 “現在”の数値が“最大”の数値に近づくように、アンテナの向きを調整する

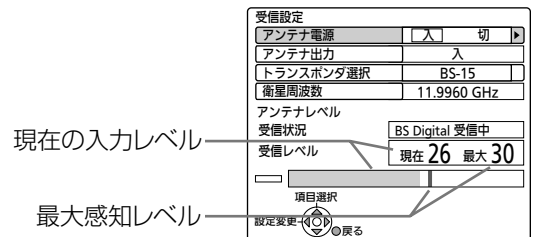

- アンテナレベルは「22」以上が目安です。

4 調整が終わったら、戻る を何回か押し、通常画面に戻す

ちょっとメモ

気を付けて

- “アンテナ電源”の設定を“入”にしたときは、本機の電源コードを常に電源コンセントに差し込んで(通電状態にして)おいてください。
- BS・110度CSアンテナのアンテナ線がショートすると、“アンテナ電源”の設定が自動的に“切”に切り換わることがあります。アンテナやアンテナ線を確認したあと、“アンテナ電源”の設定を“入”に切り換えてください。
- アンテナやアンテナ線の設置や工事、修理などについては、お買い上げの販売店にご相談ください。

- アンテナレベルの数値は、アンテナ設置方向の最適値や受信状況を確認するための目安で、チャンネルによって異なります。表示されている数値は、受信している電波の強さではなく質(信号と雑音の比率)を表しています。数値は、天候などの影響を受けて増減することがあります。また、地上デジタル放送では放送局や環境によって大きく変わることがあります。
- 1台のBS・110度CSアンテナを複数の機器で共用しているときは、アンテナ(ケーブル)を最初に接続している機器からBSアンテナ電源を供給してください。